

オーダーマッチ サイズ一覧

	並型	寸2型	新寸2型	寸6型	小平型	角型	極細型	正方形	三倍型	三角柱型	デクショナリーⅣ	スライドケース	キャンドルメイト
幅(横) 単位(mm)	36	36	36	48	24	17	9.5	60	61	21	48	34	41
高さ(縦) 単位(mm)	56	56	56	56	56	56	56	60	112	56	60	60	60
奥行き 単位(mm)	17	9	8	10	8	17	9.5	19	19	19	11	10	6
軸入本数 単位(本)	44	22	16	32	10	20	56	65	135	10	27	20	5

※予告なく仕様変更及び廃盤とさせていただきますので予めご了承ください。

※軸入本数は多少前後しますので予めご了承ください。

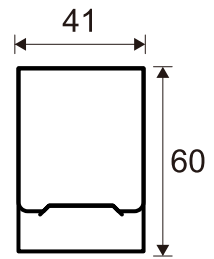
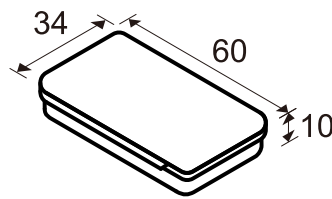
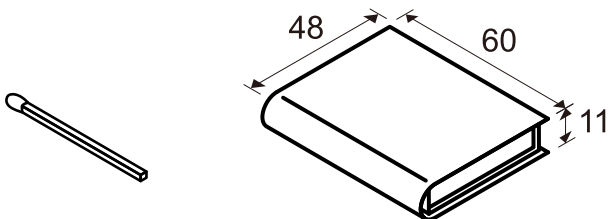
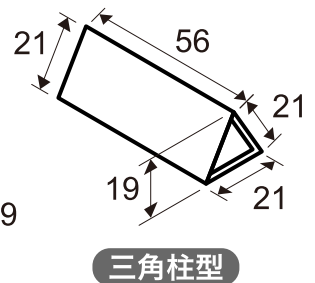
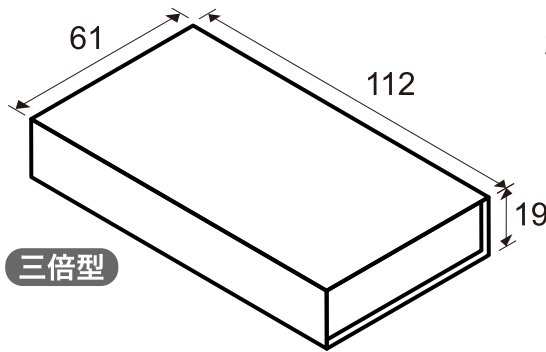
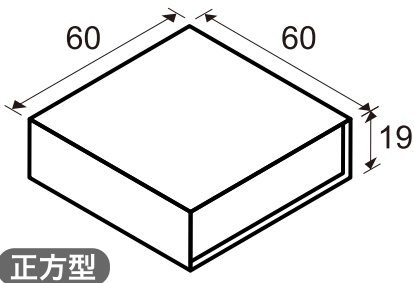
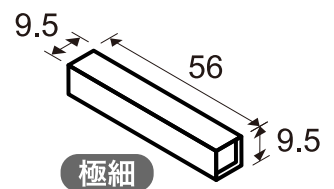
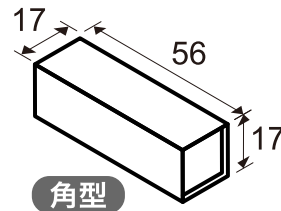
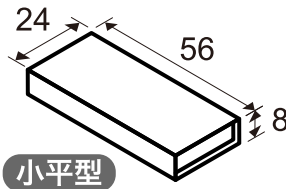
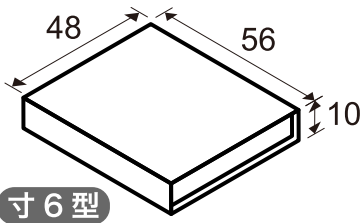
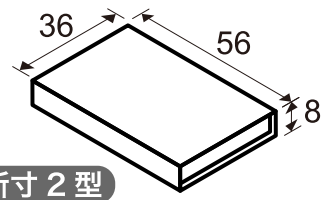
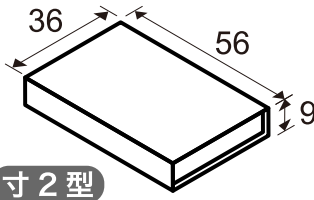
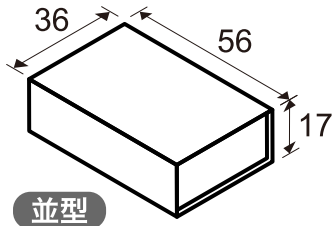

単位(mm)
d1m2024.10.25